



AMAZONE

ZA-M



**AMAZONE Streuer
erfüllen die
europäische
Umweltnorm**

Düngerstreuer ZA-M



**SPEED**
spreading

Der Zweiseibenstreuer ZA-M, mit bis zu 3.000 l Behältervolumen und 36 m Arbeitsbreite, ist eine ideale Maschine für landwirtschaftliche Betriebe und Lohnunternehmer, die großen Wert auf Sicherheit und Zuverlässigkeit legen. Die langsamdrehenden Hochleistungs-Rührwerke und die niedrigen Scheibendrehzahlen sorgen für einen sehr gleichmäßigen, schonenden Düngerfluss.



ZA-M

**praxiserprobt (100.000-fach bewährt),
zuverlässig und sicher**

	Seite
Ihre Vorteile auf einen Blick	4
Die ZA-M Typen Aufsätze	6
Streusystem Ölbadgetriebe	8
SBS – Soft Ballistic System	10
Einstellung der Streumenge und Arbeitsbreite	12
Grenzstreusysteme Grenzstreueinrichtungen	14
AMAZONE Limiter	16
Zubehör	18
EasySet AmaDos ⁺	20
Spreader Application Center EasyCheck	22
Technische Daten	24

❗ „Auch bei der Verwendung von Grassamen ist deutlich erkennbar, dass der Streuer das Saatgut sehr exakt und gleichmäßig verteilt.“

(Pferdebetrieb Profi-Magazin – Praxistest · 05/2016)

Von **1.000** bis **3.000 Liter**
Behältergrößen

Bis **36 m** Arbeitsbreite

SBS – Soft Ballistic System
zur optimalen Düngerschonung



Streuscheibenumdrehung von
720 U/min



Ihre Vorteile auf einen Blick:

- ⊕ Doppeltrichter mit optimierter Behälterform für die ständige Funktionskontrolle und mehr Präzision
- ⊕ Feinmaschige Einfüllsiebe verhindern Störungen beim Streuen und sind zur Reinigung der Maschine einfach klappbar und zu arretieren
- ⊕ Komplett aus Edelstahl gefertigtes Streusystem
- ⊕ Komfort und Sicherheit durch einfache und gut zugängliche Einstellung von Streumengen und Arbeitsbreite
- ⊕ Doppelschiebersystem für eine optimale Mengeneinstellung und einen schnellen Öffnungs- und Schließvorgang
- ⊕ SafetySet mit Beleuchtungsanlage, Warntafeln und Rohrschutzbügel serienmäßig

über **100.000**-fach bewährt

Doppelschieber- system



Grenzstreusystem

Limitier



AMAZONE Streuer
erfüllen die
europäische
Umweltnorm



MEHR INFORMATIONEN
www.amazone.de/za-m

Viele Streuer, eine Familie

AMAZONE bietet für jeden Betrieb den richtigen Streuer an!

Typ	ZA-M 1001 Special	ZA-M 1201	ZA-M 1501
Arbeitsbreite (m)	10 – 36		
Behälterinhalt (l)	1000 – 1500 (bis 1800 kg Nutzlast)	1200 – 2700 (bis 3100 kg Nutzlast)	1500 – 3000 (bis 3100 kg Nutzlast)
Aufsatzvarianten	mit 1 x S 500	mit 1 x S 500 oder mit 2 x S 500 oder mit 3 x S 500 oder mit 1 x L 1000 oder mit S 500 + L 1000	

Die kompakte Größe: ZA-M 1001 Special



ZA-M 1001 Special

Die flexiblen Größen: ZA-M 1201 und ZA-M 1501



ZA-M 1201



ZA-M 1501

Ihre Serien-Vorteile:

- ✔ SafetySet mit Beleuchtungsanlage, Warntafeln und Schutzbügel serienmäßig
- ✔ Behältervolumen durch nachrüstbare Aufsätze erweiterbar
- ✔ Komfort und Sicherheit durch einfache und gut zugängliche Einstellung von Streumenge und Arbeitsbreite
- ✔ Wartungsfreie Ölbadgetriebe mit integrierter Überlastsicherung – 100.000-fach bewährt
- ✔ Stabile Rahmenkonstruktion und komplett aus Edelstahl gefertigtes Streusystem
- ✔ Perfektes Doppelschiebersystem zur Mengeneinstellung und zum Öffnen/Schließen
- ✔ Abdreh-Set, Streutabelle und Rechenscheibe serienmäßig
- ✔ Schlauchgarderobe schützt die Hydraulikstecker vor Verschmutzung
- ✔ Feinmaschige Einfüllsiebe verhindern Störungen beim Streuen und sind zur Reinigung der Maschine einfach klappbar und zu arretieren

Die Aufsätze

Schnell auf- und nachrüstbares
Behältervolumen



✔ Aufsatz S 500 – Schmal



✔ Aufsatz L 1000 – Breit

Aufsatz S – Der Schmale

Mit dem schmalen S-Aufsatz erhalten Sie sich die geringe Transportbreite. Das direkte Befüllen vom Kipper oder aus Big-Bags ist kein Problem.



Befüllung mit Kipper

Aufsatz L – Der Breite

Die große Einfüllbreite von 2,76 m bietet Ihnen ausreichend Sicherheit bei der Beladung mit breiten Schaufeln. Insbesondere beim Einsatz großer Industrie-Ladeschaufeln ist der breite L-Aufsatz zu empfehlen.



Befüllung mit Big-Bag



Befüllung mit Industrie-Ladeschaufel

Streusystem aus Edelstahl



Edles aus Edlem

Bei den ZA-M Streuern ist das gesamte Streusystem aus Edelstahl gefertigt:

- ✔ Die Trichterspitzen mit den Rührspiralen
- ✔ Die komplette Bodengruppe mit den Dosierschiebern und Hydraulikschiebern
- ✔ Die Streuscheiben mit den Wurfschaufeln
- ✔ Die voll umschließenden Abschirmbleche

SBS – Soft Ballistic System

Perfektes Zusammenspiel von:

- ✔ Rührwerk
- ✔ Trichterspitze
- ✔ Bodengruppe
- ✔ Doppelschieber
- ✔ Streuscheiben und Abschirmblechen

Ihre Vorteile:

- ✔ Leichte Pflege durch offene Bauweise des Streuers
- ✔ Einwandfreie Funktion durch robuste und wartungsfreie Ölbadgetriebe, Edelstahl-Kettenantrieb der Rührwelle, groß dimensionierte Federn und Hydraulikzylinder sowie robuste Rahmen

Das Ölbadgetriebe

100.000-fach bewährt

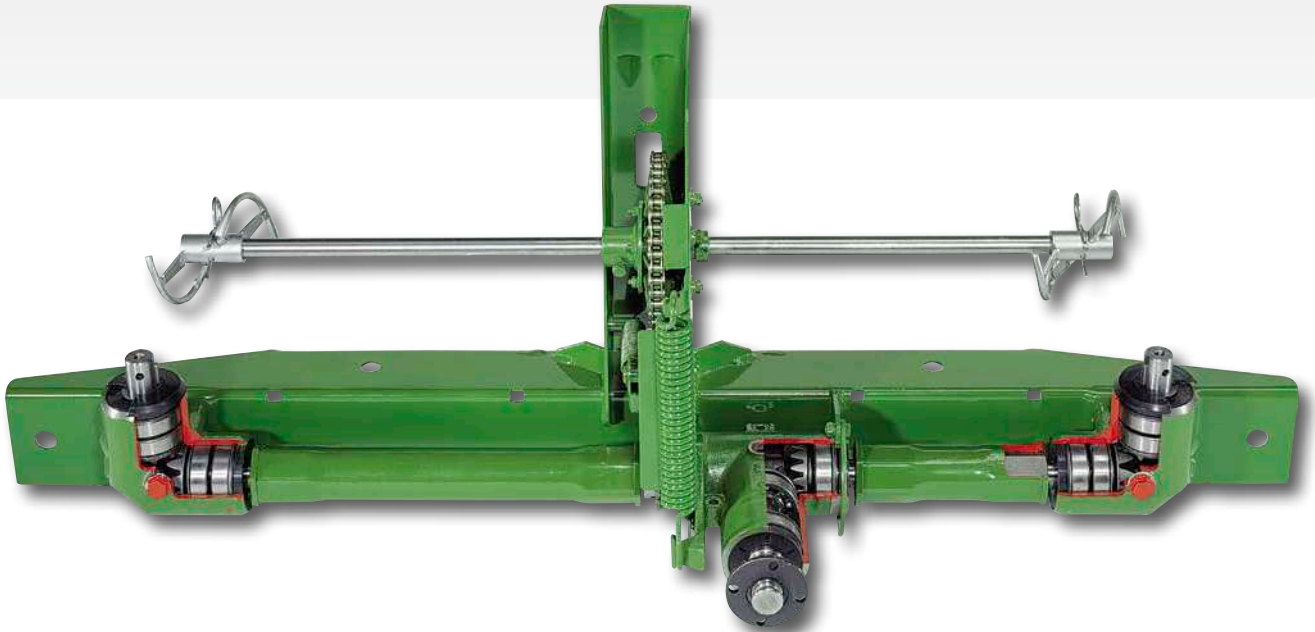

Jahrzehntelang zuverlässig

Das Ölbadgetriebe erweist sich als das unverwüsthliche Herz des AMAZONE Zweischeibenstreuers. Die AMAZONE Getriebe sind 100.000-fach bewährt, wartungsfrei und bieten eine integrierte Überlastsicherung gegen Getriebebeschäden.

Perfekte Produktion: Aktiver Umweltschutz von Anfang an

- ✔ Energieeinsparung durch optimierte Fertigungsabläufe in Großserien
- ✔ Bestmögliche Ausnutzung der Rohmaterialien durch prozessorgesteuerte Schneid- und Biegetechnik
- ✔ Moderne Elektrottauchlackierverfahren für hochwertigen Korrosionsschutz (Automobilstandard)

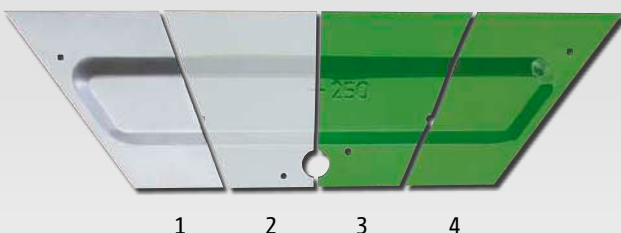

- ✔ Hochwertige Mehrschichtlackierung
 - 1) Stahlblech
 - 2) Zinkphosphatierung (Kristallschicht)
 - 3) KTL-Grundierung
 - 4) Decklackierung

SBS – Soft Ballistic System

Das Konzept: Dünger schonen für mehr Sicherheit

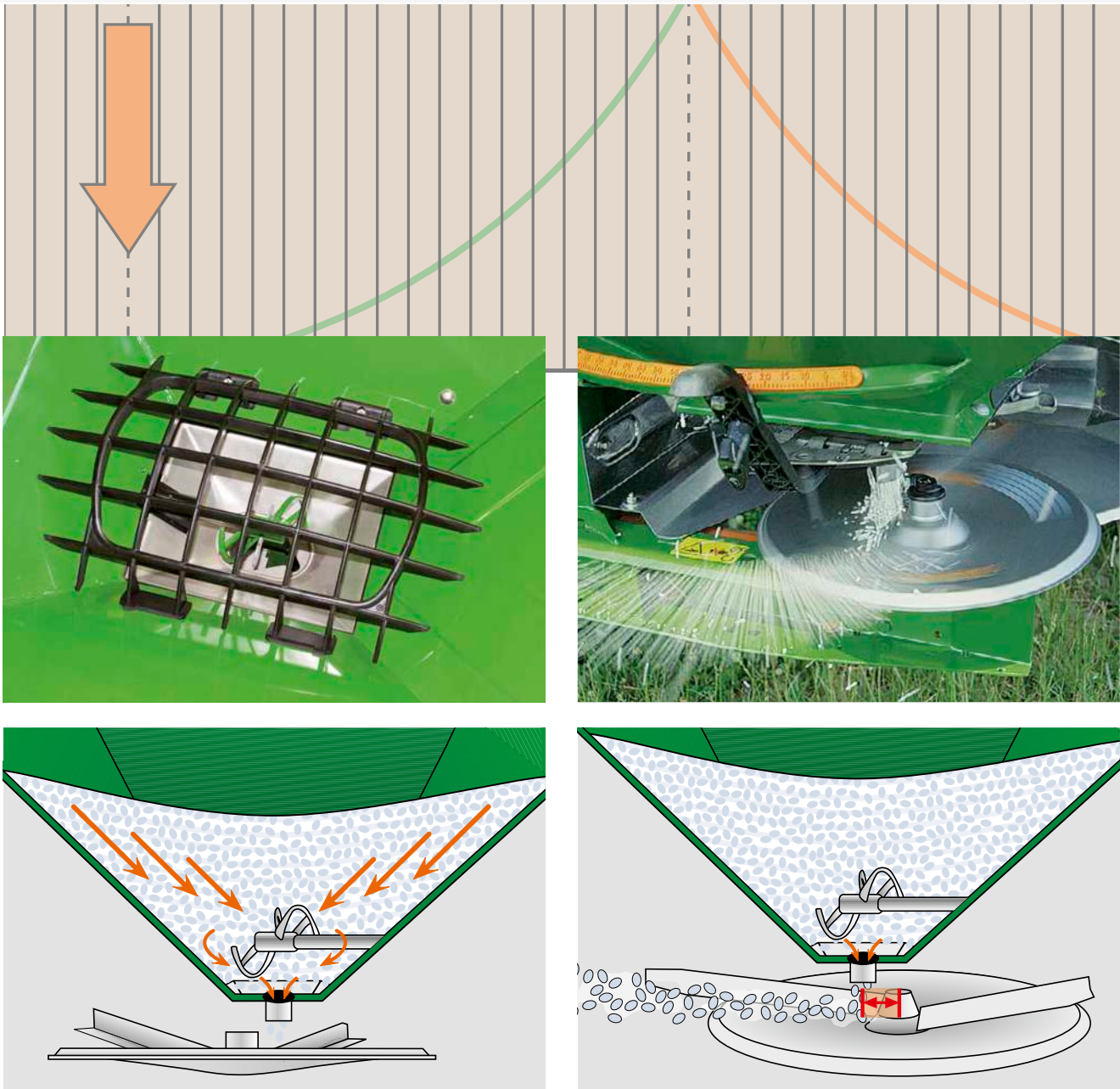

1 Sanfte Führung:
Das AMAZONE Soft Ballistic System beinhaltet Rührlemente, die so geformt sind, dass der Dünger breitflächig aus dem Behälter entnommen wird. Es bildet sich kein Düngetrichter in der Mitte des Behälters.

2 Sanfte Aufgabe:
Der Aufgabepunkt des Düngers unmittelbar in der Mitte der Streuscheibe ist besonders vorteilhaft, weil die Umfangsgeschwindigkeit der Streuscheiben in diesem Sektor sehr niedrig ist.

Sicherheit serienmäßig

Mineraldünger muss besonders schonend behandelt werden, damit er präzise verteilt und exakt über die gesamte Arbeitsbreite an die Pflanzen gebracht werden kann. Dünger, der schon im Streuer beschädigt wird, kann nicht mehr sicher verteilt werden.

Als Sicherheits-„Paket“ ist das AMAZONE Soft Ballistic System in die Anbaustreuer ZA-M bereits serienmäßig integriert. Rührwerk, Dosierelemente und Streuscheiben sind optimal aufeinander abgestimmt. Das schützt den Dünger und sichert Ihre Erträge.

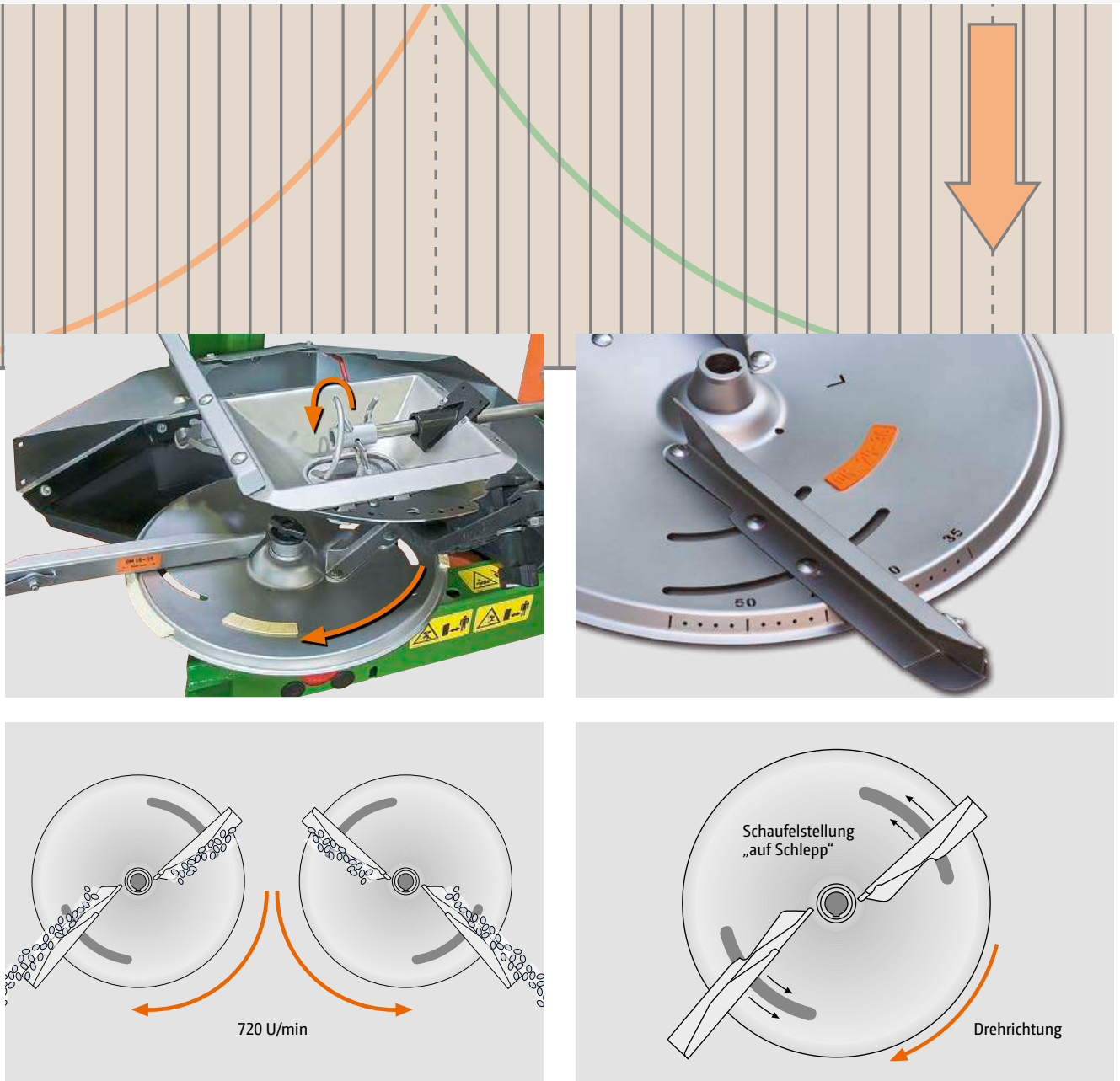

3 Sanfter Schwung:

Mit einer Scheibendrehzahl von 720 U/min bringt das AMAZONE Soft Ballistic System Ihren Dünger schonend auf Schwung. Selbst Düngersorten mit geringer Bruchfestigkeit behalten die Streueigenschaften.

4 Sanfter Abwurf:

Mit dem AMAZONE Soft Ballistic System wird dem Dünger nicht mehr Energie zugeführt, als für eine optimale Flugbahn und ein präzises Streubild nötig ist.

Die Streumengeneinstellung

Einfach – sicher – präzise

Werkzeuglose Einstellung der Streumenge

Anhand der sehr umfangreichen Streutabelle werden Streumenge und Arbeitsbreite vorgewählt. Großdimensionierte Skalen helfen Ihnen bei der exakten Einstellung der Streumenge mittels der Dosierschieber. Die Einstellung kann manuell auf der Rückseite oder über ein Bedien-Terminal vorgenommen werden.



Dosierschieber

Schließschieber



- ✔ Durch Öffnen und Schließen des Schließschiebers kann seitenunabhängig die eingestellte Düngermenge auf die Streuscheibe aufgegeben werden.

- ✔ Die Kontrolle der Streumenge kann sehr einfach mittels einer Abdrehprobe zur Ermittlung der Stoffeigenschaften (Fließverhalten, etc.) erfolgen.

Die Arbeitsbreiteneinstellung

Anwenderfreundlich in jedem Detail

OmniaSet-Streuscheiben OM für höchste Präzision

Die OmniaSet-Streuscheiben OM sind mit schwenkbaren Streuschaufeln ausgerüstet und erzeugen ein Streubild von besonderer Präzision und Sicherheit. Mithilfe einer gut ablesbaren Skala, die im Blickfeld des Anwenders liegt, lassen sich die Streuschaufeln einfach, werkzeuglos und genau verstellen. Für sämtliche Düngersorten, Saatgüter und Schneckenkorn bietet Ihnen AMAZONE umfangreiche Streutabellen. Die OmniaSet-Streuscheiben OM sind komplett aus Edelstahl gefertigt und einfach zu montieren.

Zur Erzeugung von Qualitätsgetreide ist eine Spätdüngung von Vorteil. Mit AMAZONE Streuscheiben ist dieses Verfahren durch Hochklappen der serienmäßigen Schwenkflügel an den Streuschaufeln sehr einfach möglich.

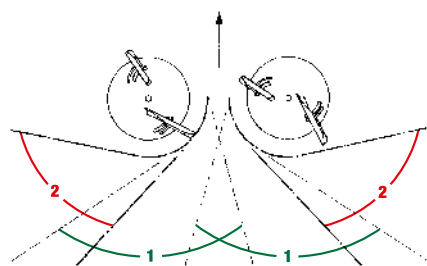

Vier Sektoren für eine optimale Querverteilung

Arbeitsbreiten der OmniaSet-Streuscheiben OM für ZA-M

OM 10 - 12	OM 10 - 16	OM 18 - 24	OM 24 - 36
10 – 12 m	10 – 16 m	18 – 24 m	24 – 36 m (mit Hartmetall-Beschichtung)

Maximale Arbeitsbreiten mit Streuscheiben ZA-M OM 24-36

KAS	Kali	Harnstoff granuliert	Harnstoff gepulvert
36 m	36 m	32 m	30 m

Aktiver Umweltschutz

- Ökonomische und besonders ökologisch sinnvolle Mineraldüngung erfordert verantwortungsbewusstes Handeln. Das umweltverträgliche Düngen am Feldrand ist ohne moderne Grenzstreusysteme nach neuen Umweltschutzrichtlinien nicht möglich.

Randstreuen (ertragsorientiert)

Der angrenzende Schlag ist eine landwirtschaftlich genutzte Fläche. Hier kann es toleriert werden, dass eine geringe Menge des Düngers über die Feldgrenze geworfen wird. Die Düngerverteilung im Feldinnern liegt auch am Feldrand immer noch bei 80 % der Sollmenge.

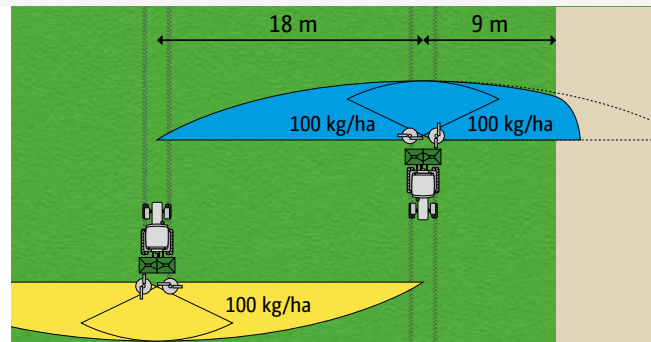

Grenzstreuen (umweltorientiert)

Grenzt der Schlag an eine Straße oder einen Radweg darf kein Dünger über die Feldgrenze hinaus geworfen werden. Damit es im Feldinnern nicht zu einer Überdüngung kommt, muss die grenzseitige Streumenge reduziert werden. Es ergibt sich eine geringe Unterdüngung vor der Feldgrenze. Das Grenzstreuverfahren entspricht den Anforderungen der Düngeverordnung.

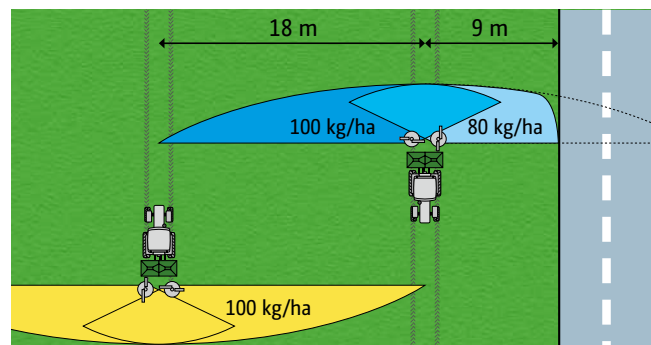

Gabenstreuen (umweltorientiert)

Wenn sich direkt am Feldrand ein Oberflächengewässer befindet, muss laut Düngeverordnung mit einer Grenzstreuvorrichtung ein Abstand von einem Meter eingehalten werden, ohne Grenzstreuvorrichtung sogar drei Meter. Um einer Überdüngung im Feldinnern vorzubeugen, muss die Streumenge grenzseitig reduziert werden.

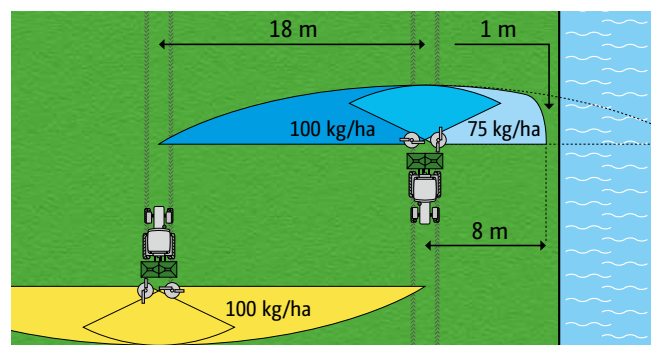

Randstreuen – Erste Fahrgasse am Feldrand

Befindet sich die erste Fahrgasse am Feldrand, wird das Randstreuen (ertragsorientierte Einstellung) über eine halbseitige Abschaltung des Streufächers realisiert. Es gelangt nur wenig Dünger über die Feldgrenze, im Feldinnern bleibt es bei einer optimalen Düngung.

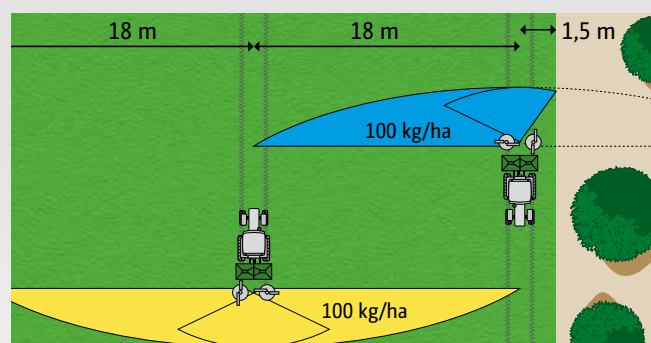

Grenzstreueinrichtungen

Mit den Grenzstreueinrichtungen von AMAZONE können Sie alle Anforderungen der aktuellen Düngeverordnung bestens erfüllen.

Tele-Set-Scheibe

Durch werkzeuglosen Scheibenwechsel wird von Normalstreuen auf Rand-, Grenz- oder Grabenstreuen umgestellt.



Randstreuschirm, links

Der einseitige, handgeklappte Randstreuschirm ist eine preiswerte Lösung, um in Fahrtrichtung links Randstreuen durchzuführen.



Randstreuschirm, beidseitig

Der beidseitige Randstreuschirm kann links, rechts oder auch beidseitig eingesetzt werden, umso die Fahrspur nahezu frei von Dünger zu halten. Auf verschiedene Dünger einstellbar und auch für Sonderkulturen geeignet, sind viele Einsatzgebiete möglich. Schnell und einfach geht die Montage und Demontage ohne Werkzeug von der Hand.



AMAZONE Limiter rechts oder links

Sie haben beim ZA-M die Wahl: Limiter für die rechte oder linke Seite. Moderne Schlepper haben die meisten Bedienelemente rechts neben dem Fahrersitz. Dann ist mit dem Limiter rechts das Grenzstreuen bequem und übersichtlich. Der komplett aus Edelstahl gefertigte Limiter wird einfach in den Streufächer hinein geklappt. Der Lamellenblock bewirkt dann für einen Teil des Düngerstroms eine Richtungsänderung. Auf diese Weise lässt sich eine optimale Streuflanke an der Grenze erzielen.



AMAZONE Limiter

Bequemes Grenzstreuen – Ohne Anhalten und Absteigen

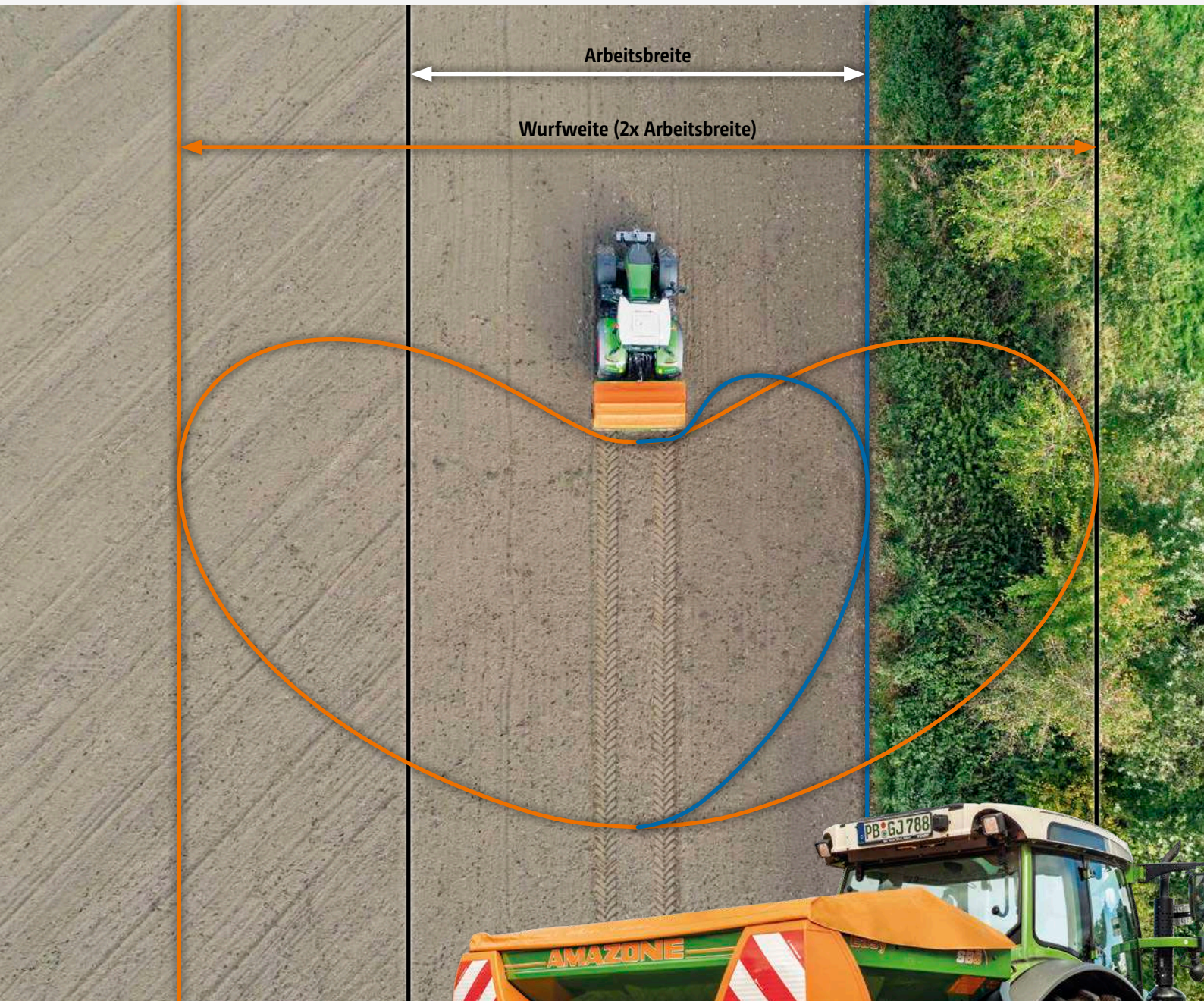

— Normalstreuen — Grenzstreuen



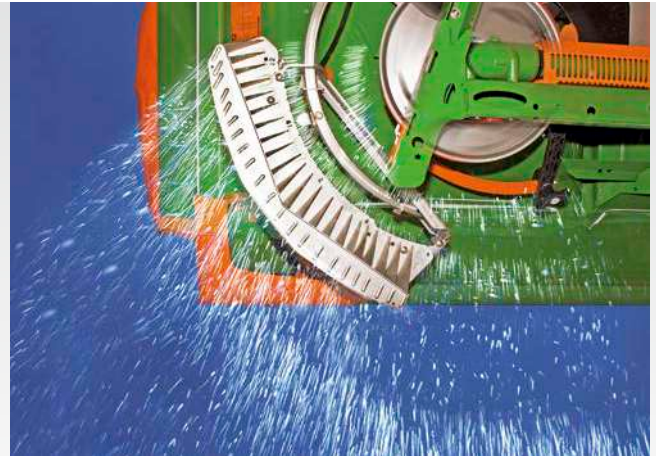

Grenz- und Randstreuen in Perfektion

Der Limiter ist ein modernes Grenzstreusystem, das verwendet wird, wenn die erste Fahrgasse auf der halben Arbeitsbreite des Düngerstreuers liegt. Er dient zum Rand-, Grenz- und Grabenstreuen.

Der entscheidende Vorteil ist, dass es mit dem Limiter kein Anhalten, keine Arbeitsunterbrechung und kein Absteigen vom Schlepper mehr gibt.

Beim Grenz- und Grabenstreuen kann über den Bedien-Computer EasySet die Menge reduziert werden. Das AmaDos⁺ passt die Menge beim Herunterschwenken des Limiters bereits automatisch halbseitig an.

Der Limiter kann auf einem stabilen Rahmen innerhalb eines großzügig bemessenen Schwenkbereiches verschoben werden. Damit wird der Limiter auf die gewünschte Stellung für Rand-, Grenz- oder Grabenstreuen je nach Düngersorte eingestellt. Die exakten Angaben hierzu finden Sie in der Streutabelle und auf einem Aufkleber an der Maschine. Bei Nichtbenutzung wird der Limiter komfortabel mit einem Hydraulikzylinder hochgeschwenkt.

Funktionsprinzip „Limiter“

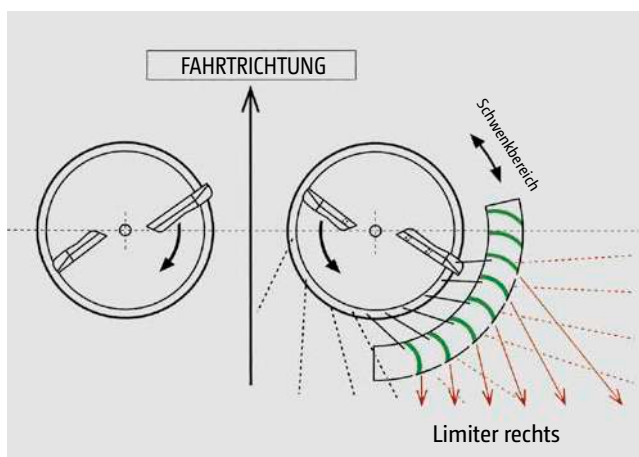

- ✔ Der Limiter wird hydraulisch aus der Traktorkabine fernbetätigt in den Streufächer hineingeschwenkt.

Ausstattung

Perfekt bis ins Detail





Rollvorrichtung mit Feststellbremse

Ein sinnvolles Zubehör: Die robuste Rollvorrichtung erleichtert das An- und Abkuppeln des Streuers sowie das Rangieren auf dem Hof. Die Rollen sind schnell abnehmbar.



Gelenkwelle „Tele-Space“

Noch bequemer geht das An- und Abkuppeln des Streuers durch die teleskopierbare Gelenkwelle „Tele-Space“.

Abdeck-Schwenkplane

Die Abdeck-Schwenkplane wird vor dem Befüllen einfach hochgeklappt. So kann das Düngerstreuen auch bei schlechten Witterungsverhältnissen fortgesetzt werden.

Frontbeleuchtung / integrierte Leiter

Für den breiten L-Aufsatz ist bei Überbreite gemäß StVZO die Frontbeleuchtung erforderlich. Die auf der linken Seite integrierte Leiter ermöglicht Ihnen eine bessere Sicht in den Behälter und erleichtert so die Kontrolle und Reinigung.



EasySet –

Das einfache Terminal

Mit Hilfe des Bedien-Computers EasySet lassen sich die Auslaufschieberöffnungen links und rechts getrennt voneinander per Tastendruck einstellen und während der Fahrt nachregeln. So sind auch individuelle Mengenanpassungen durch Änderung der Schieberpositionen für die linke und rechte Seite möglich.

Der Bedien-Computer EasySet kann zudem das optionale Grenzstreusystem Limiter bedienen. Durch Aufleuchten der Kontroll-LED wird angezeigt, dass der Limiter aktiv (eingeschwenkt) ist.



Ihre Vorteile mit EasySet:

- ✔ Einfaches Bedien-Terminal ohne Menüs
- ✔ Nur direkte Funktionstasten
- ✔ Komfortable Bedienung der Schieber und Schieberposition von der Traktorkabine aus, ohne Steuergeräte
- ✔ Ändern der Streumenge durch Ändern der Schieberposition
- ✔ Grenzstreuen mit manueller Mengenreduzierung
- ✔ Abfrage der Limiter Positionsanzeige möglich

Einfache direkte Bedienung

- ✔ Unabhängige hydraulische Schieberbetätigung durch zwei doppelwirkenden Steuergeräten
- ✔ Eine einfache 3-Wegeeinheit ist ebenfalls im Angebot, falls Ihr Traktor nicht über genügend Anschlussmöglichkeiten verfügt.



AmaDos⁺ –

ZA-M mit Control-Paket

Für ZA-M mit mechanischem Streuscheibenantrieb gibt es das Control-Paket mit AmaDos⁺ zur elektronischen Regelung der Ausbringungsmenge in Abhängigkeit von der Fahrgeschwindigkeit.

- ! „...die elektronische Basisausstattung eines modernen Düngerstreuers.“
(LZ – Mehr Elektronik für mehr Präzision beim Düngestreuen · 12/2011)



Ihre Vorteile mit AmaDos⁺:

- ✔ Die vorgewählte Ausbringungsmenge bleibt bei Auswahl der optimalen Arbeitsgeschwindigkeit stets gleich. Dieses ist besonders bei Schleppern mit stufenlosem Getriebe vorteilhaft
- ✔ Mengenänderungen können in frei wählbaren Schritten beid- und halbseitig vorgenommen werden
- ✔ Robuste Stellmotoren an den Dosierschiebern stellen die Ausbringungsmenge ein
- ✔ Alle elektronischen Bauteile sind spritzwasser- und korrosionsgeschützt
- ✔ Die Geschwindigkeitserfassung erfolgt durch Sensortechnik oder Schleppersignal-Steckdose
- ✔ Einfaches Kalibrierungsprogramm, selbstständige Ermittlung der Mengeneinstellung
- ✔ Erweiterbarkeit auf andere Anwendungen, z. B. als Hektarzähler beim Güllefahren, Grubbern oder Mähen mit einem separaten Arbeitsstellungssensor
- ✔ Serielle Schnittstelle zur Dokumentation sowie zur Anbindung von N-Sensoren und Applikationskarten für die teilflächenspezifische Düngung vorhanden
- ✔ Auftragspeicher für 20 Aufträge

	ZA-M	ZA-M Easy	ZA-M Comfort
Schieberbetätigung hydraulisch	X		
Schieberbetätigung elektrisch		X	X
fernbedienbare Änderung der Ausbringungsmenge		X	X
fahrgeschwindigkeitsabhängige, automatische Mengenregelung			X
Grenzstreuen über Limiter	X	X	X
Automatische Mengenreduzierung beim Grenzstreuen			X
Max. Anzahl Teilbreiten	2	2	2
Erforderliches Terminal		EasySet	AmaDos ⁺

Spreader Application Center

Beispielhaft – seit über 25 Jahren

Die Einstellung entscheidet!

Mit dem Spreader Application Center baut AMAZONE seinen Kundenservice noch weiter aus. Zusätzlich zu den bereits etablierten Bereichen Düngelabor und Streuhalle umfasst das Spreader Application Center nun auch die Säulen „Test und Training“, „Daten-Management“ sowie den dazugehörigen „Wissenstransfer“.

Mit den letzten beiden Säulen geht eine Neustrukturierung einher, mit der auf die zunehmende Globalisierung und Digitalisierung der Landwirtschaft eingegangen wird. Ziel des Spreader Applikation Center ist es, dem Kunden einen noch besseren Service rund um die Düngetechnik zu bieten.



Düngelabor



Streuhalle



Test und Training

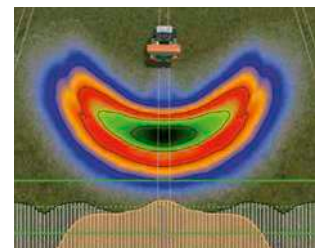

Daten-Management und Wissenstransfer

Nur sicher gestreut ist Ihr Dünger Gold wert

Der AMAZONE DüngeService arbeitet eng mit namhaften Streugutherstellern zusammen und das weltweit, um Ihnen möglichst schnell die besten Einstellwerte zur Verfügung zu stellen. AMAZONE ist weltweit der Name für präzise Streutabellen.

DüngeService – So erreichen Sie uns:

Der DüngeService arbeitet über Grenzen hinaus. Aber nicht nur geografisch. Denn egal ob Ihr Düngerstreuer 1 oder 50 Jahre alt ist, wir stehen Ihnen immer kompetent und zuverlässig zur Seite.



Moderne Düngerstreuer-Testhalle

Internet: www.amazone.de
 ✉ E-Mail: duengeservice@amazone.de
 ☎ Telefon: +49 (0)5405 501-111
 📞 WhatsApp: +49 (0)175-488 9573

Auch als App für iPhone und andere Smartphones.



Android-Geräte



iOS-Geräte

EasyCheck

Präzise streuen leicht gemacht!



Digitaler, mobiler Prüfstand zur einfachen Optimierung der Querverteilung

Statt der Prüfschalen, wie beim klassischen mobilen Prüfstand, besteht das EasyCheck-System nur noch aus 16 leichten Prüfmatten aus Gummi und der EasyCheck-App für Smartphones. Die Prüfmatten werden in bestimmten Abständen zur Fahrgasse ausgelegt. Anschließend werden die entsprechenden Fahrgassen abgestreut und dann die Matten mit den aufgefangenen Düngerkörnern per Smartphone fotografiert. Die App vergleicht nun automatisch, wie viel Dünger in den einzelnen Prüfmatten aufgefangen wurde und setzt die Ergebnisse der einzelnen Reihen in ein Verhältnis. Sollte das Streuergebnis nicht optimal sein, schlägt die App entsprechende Korrekturen für die Einstellung des jeweiligen Düngerstreuers vor.



EasyCheck – Smartphone-App für Düngerstreuer

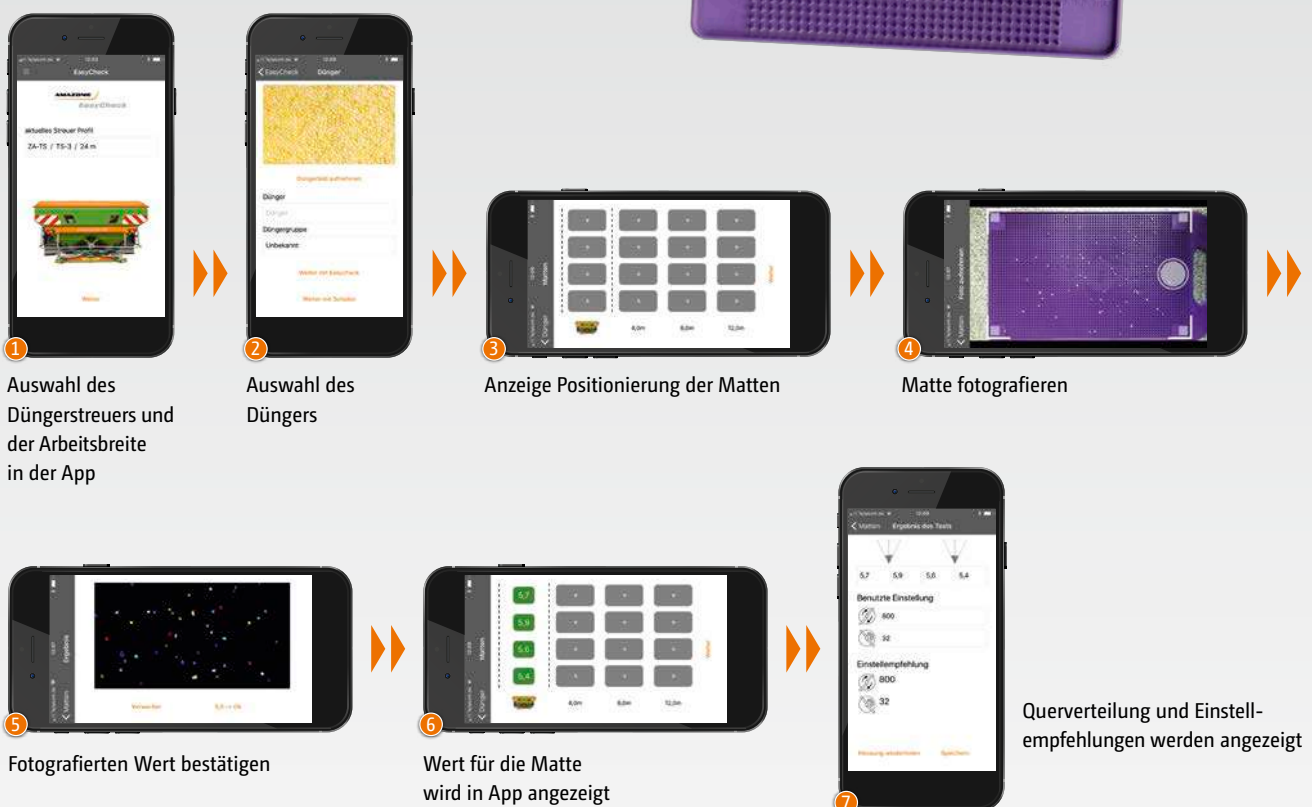

Technische Daten

ZA-M	1001 Special	1201	1501
Arbeitsbreite (m)	10–36		
Behältervolumen (l)	1000	1200	1500
– mit Aufsatzerweiterung 1 x S 500 (l)	1500	1700	2000
– mit Aufsatzerweiterung 2 x S 500 (l)	–	2200	2500
– mit Aufsatzerweiterung 3 x S 500 (l)	–	2700	3000
– mit Aufsatzerweiterung 1 x L 1000 (l)	–	2200	2500
– mit Aufsatzerweiterung S 500 + L 1000 (l)	–	2700	3000
Nutzlast (kg)	1800	3100	3100
Einfüllhöhe (m)	1,07	1,07	1,14
– mit Aufsatzerweiterung 1 x S 500 (m)	1,21	1,21	1,28
– mit Aufsatzerweiterung 2 x S 500 (m)	–	1,35	1,42
– mit Aufsatzerweiterung 3 x S 500 (m)	–	1,49	1,56
– mit Aufsatzerweiterung 1 x L 1000 (m)	–	1,35	1,42
– mit Aufsatzerweiterung S 500 + L 1000 (m)	–	1,49	1,56
Einfüllbreite (m)	2,15	2,15	2,15
– mit Aufsatzerweiterung 1 x S 500 (m)	2,16	2,16	2,16
– mit Aufsatzerweiterung 1 x L 1000 (m)	–	2,76	2,76
Gesamtbreite (m)	2,44	2,44	2,44
– mit Aufsatzerweiterung 1 x L 1000 (m)	–	2,93	2,93
Gesamtlänge (m)	1,42	1,42	1,42
Streuscheibendrehzahl (U/min)	720 (Standarddrehzahl)		
Gewicht Grundmaschine (kg) (Aufsatz S 500 +27 kg / L 1000 +57 kg)	309	319	332

Abbildungen, Inhalt und Angaben über technische Daten sind unverbindlich! Ausstattungsbedingt können die technischen Daten abweichen. Maschinenabbildungen können von länderspezifischen Straßenverkehrsvorschriften abweichen.

Vorne auf dem Feld und sicher auf der Straße: ZA-M

ZA[®] – Der Streuer



AMAZONEN-WERKE H. Dreyer GmbH & Co. KG

Postfach 51 · D-49202 Hasbergen-Gaste

Telefon: +49 (0)5405 501-0 · Telefax: +49 (0)5405 501-147

E-Mail: amazone@amazone.de

www.amazone.de · www.amazone.at